

# Rimage® Everest Encore™ Einrichtungs- und Installationsanleitung



## Voraussetzungen:

Diese Anleitung enthält alle erforderlichen Informationen für die Einrichtung eines eigenständigen Everest Encore Druckers. Die Anweisungen in diesem Dokument sind für Personen vorgesehen, die mit Hardwareeinrichtung, Softwareinstallation und Windows-Betriebssystemen vertraut sind. Wenn Sie die in diesem Dokument beschriebenen Abläufe nicht verstehen, wenden Sie sich an Ihren Computertechniker.

## Wichtig!

- Wenn Ihr Everest Drucker Teil einer Roboter-Station (einschließlich Producer V oder Catalyst-Systeme) ist, finden Sie die entsprechenden Informationen zur Einrichtung des Everest Druckers in der Einrichtungs- und Installationsanleitung der Roboter-Station.
- Wenn Ihr Everest Drucker Teil eines AutoPrinters ist, finden Sie die entsprechenden Informationen in der *Rimage AutoEverest – Einrichtungs- und Installationsanleitung*.
- Die in dieser Anleitung referenzierten Dokumente sind unter [www.rimage.com/support](http://www.rimage.com/support) online erhältlich.
- Lesen Sie die Anleitungen sorgfältig durch, bevor Sie mit der Einrichtung und Installation beginnen.
- Bewahren Sie Verpackungen und Packmittel für eine eventuelle spätere Verwendung auf.

## Hinweise:

- Die in diesem Dokument durchgehend verwendeten Bezeichnungen „Everest“ und „Drucker“ beziehen sich auf den Everest Encore.
- Sofern nicht anders angegeben, beziehen sich alle Anweisungen zur Navigation in Windows auf Windows 10. Bei anderen Windows-Betriebssystemen unterscheiden sich die Navigationsmodalitäten.
- Ihr Produkt weicht möglicherweise leicht vom abgebildeten Produkt ab.

**Erforderliches Werkzeug:** Kreuzschlitzschraubendreher

## 1 Vorbereiten des Everest Druckers

a. Packen Sie den **Everest Drucker** aus. Beachten Sie dazu die Auspackanweisungen auf dem Karton des Druckers.

b. Stellen Sie den **Versorgungsspannungswahlschalter** ein.

**Hinweis:** Befolgen Sie die Anweisungen auf der Anleitungskarte auf der Rückseite des Druckers.

c. Bewegen Sie die **Transportsicherungsschraube**.

i. Entfernen Sie die **Transportsicherungsschraube** auf der Rückseite des Everest Druckers mit einem Kreuzschlitzschraubendreher aus der Transportposition.

ii. Befestigen Sie die **Transportsicherungsschraube** in der Aufbewahrungsposition.

d. Drücken Sie auf die beiden **Verriegelungen an der Seitenabdeckung**.

e. Klappen Sie die **Seitenabdeckung** nach unten.

f. Öffnen Sie die **Verriegelungen 1, 2 und 3** (siehe Pfeile in der Abbildung).

g. Entfernen Sie die **Kunststoff-Transportsicherungen** im Inneren des Druckers.

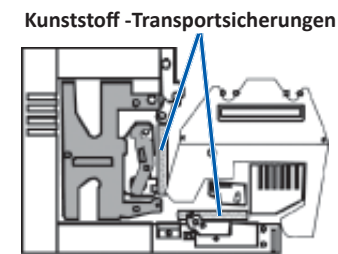
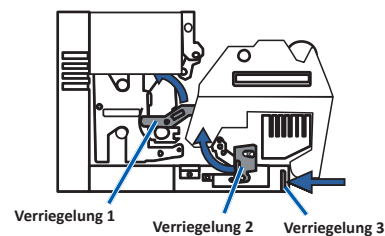
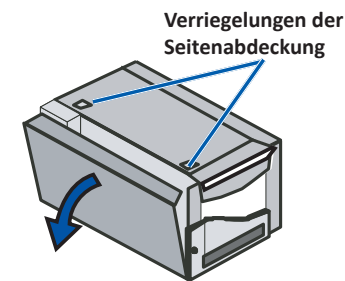
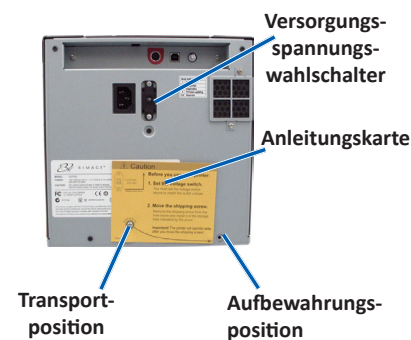

## 2 Einlegen des Druckbands

a. Ziehen Sie den **Druckbandträger** am Griff vollständig aus dem Drucker heraus.

b. Legen Sie den **Druckbandträger** mit der Rückseite nach unten hin.

c. Legen Sie das **Druckband** wie gezeigt über die Führungsrollen.

d. Setzen Sie die **Zuführungsrolle** und die **Aufnahmerolle** in den Druckbandträger ein.

e. Straffen Sie das **Druckband**, indem Sie die Aufnahmerolle im Uhrzeigersinn drehen.

f. Legen Sie den **Druckbandträger** in den Drucker ein.

**Hinweis:** Schließen Sie die Verriegelungen noch nicht.

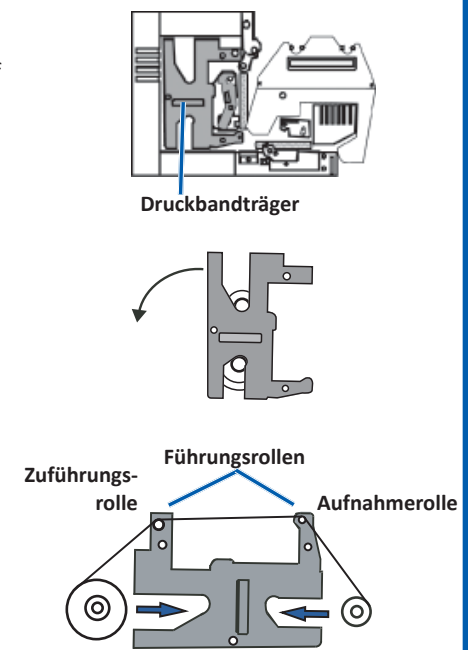

## 3 Einlegen des Retransfer-Bands

a. Ziehen Sie den **Retransfer-Bandträger** am Griff aus dem Drucker.

b. Schieben Sie das **Retransfer-Band** unter den Retransfer-Bandträger.

**Hinweis:** Das Band verläuft wie dargestellt unter der Zuführungsrolle.

c. Setzen Sie die **Zuführungsrolle** und die **Aufnahmerolle** in den Bandträger ein.

d. Straffen Sie das **Retransfer-Band**, indem Sie die Aufnahmerolle gegen den Uhrzeigersinn drehen.

e. Schieben Sie den **Retransfer-Bandträger** in den Drucker ein.

f. Schließen Sie die **Verriegelungen 1, 2 und 3** (siehe Pfeile in der Abbildung).

g. Schließen Sie die **Seitenabdeckung** des Druckers.

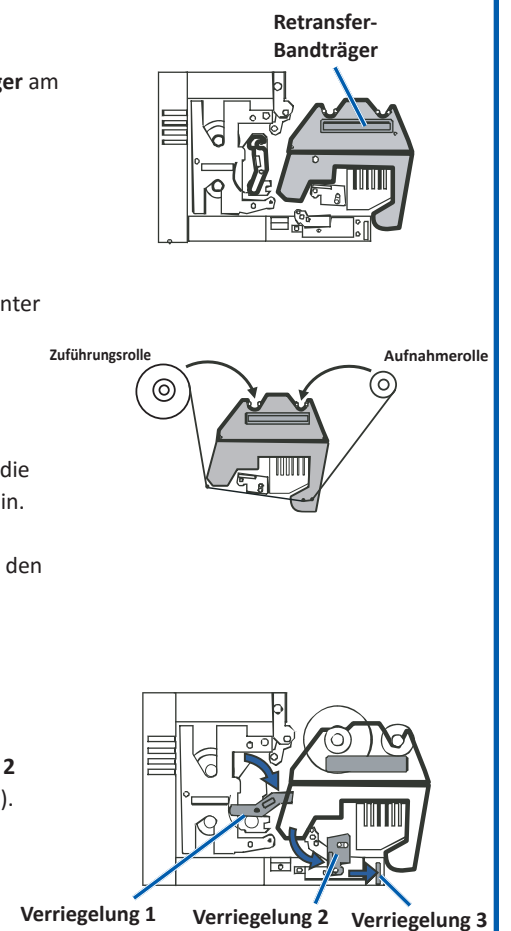

## 4 Anschließen der Kabel

Wenn der Everest als **eigenständiger Drucker** eingesetzt wird, führen Sie die nachstehenden Anweisungen aus, um die Kabel anzuschließen.

⚠ **Wichtig!** Wenn Sie den Everest Encore Drucker als Teil einer Roboter-Station oder eines AutoPrinters installieren möchten, finden Sie die entsprechenden Anweisungen zum Anschluss der Kabel in der Einrichtungs- und Installationsanleitung des jeweiligen Produkts.

- Schließen Sie das **USB-Kabel** an der Druckerrückseite an.
- Schließen Sie das andere Ende des **USB-Kabels** an einen USB-Anschluss des Computers an.
- Schließen Sie das **Netzkabel** an der Druckerrückseite an.
- Schließen Sie das **Netzkabel** vorerst nicht an eine Steckdose an.



✍ **Hinweis:** Der Everest Drucker wird eingeschaltet, wenn das Netzkabel vom Drucker in die Steckdose eingesteckt wird. Das Einschalten des Druckers erfolgt während der Installation der Druckertreiber in Schritt 6.

## 5 Installation der Rimage-Software

Bevor Sie einen eigenständigen Everest Drucker oder einen AutoEverest AutoPrinter in Betrieb nehmen können, müssen Sie die Rimage-Software installieren. (Der Treiber für den Everest Drucker wird im Schritt 6 installiert.)

⚠ **Wichtig!** Wenn Ihr Everest Drucker Bestandteil einer integrierten Rimage-Roboter-Station ist (einschließlich Producer V oder Catalyst), ist die gesamte Rimage-Software, einschließlich des Druckertreibers, bereits auf dem integrierten PC vorinstalliert.

- Legen Sie die im Lieferumfang des Druckers enthaltene **Rimage CD Designer Software Suite-Disc** in das Disc-Laufwerk des Computers ein.
- Wird die Installation nicht automatisch gestartet, navigieren Sie auf Ihrem Computer zum Disc-Laufwerk und öffnen die Datei **setup.exe**.
- Folgen Sie den Anweisungen, um die **CD Designer-Software** zu installieren.

✍ **Hinweis:** Die Installation der Rimage Software ist für den Betrieb des Encore Druckers erforderlich, für den Druckvorgang kann jedoch eine beliebige Software verwendet werden, die Auswahl ist nicht auf CD Designer beschränkt.

## 6 Installieren des Everest Druckertreibers

- Stellen Sie sicher, dass der Everest Drucker über das **USB-Kabel** mit Ihrem PC verbunden ist.
- Schalten Sie den **Everest Drucker** ein.
  - Wenn der Drucker als eigenständiges Gerät eingesetzt wird, stecken Sie das **Netzkabel** des Druckers in die Steckdose.
  - Wenn es sich um einen AutoEverest AutoPrinter handelt, schalten Sie den **AutoPrinter** ein.

Der Druckertreiber wird automatisch installiert.

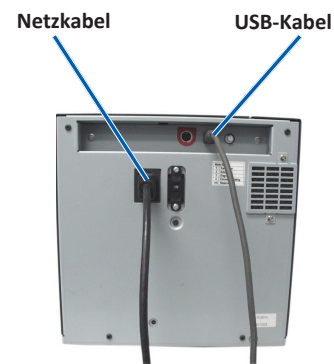

## 7 Weitere Informationen

Informationen zu Betrieb, Wartung und Druckeinstellungen des Everest Encore Druckers finden Sie im *Rimage Everest Encore Benutzerhandbuch*. Das Benutzerhandbuch steht unter [www.rimage.com/support](http://www.rimage.com/support) online zur Verfügung.

Weitere Support- und Produktinformationen finden Sie unter [www.rimage.com/support](http://www.rimage.com/support).